



MaxScarpieri

Tradizione e qualità dal cuore della Brianza.

Quality and tradition
from the heart of Italy.



SCARPIERE

DUPLEX

ANTA RIBALTA

Series 1

DPX · MANIGLIA INTEGRATA

Series 2

DDX · CON ZOCCOLO E MANIGLIA IN METALLO

Series 3

DTR · CON PIEDINI E MANIGLIA IN METALLO

VANPLEX

ANTA RIBALTA + VANO ACCESSORI

Series 1

VPX · MANIGLIA INTEGRATA

Series 2

VP2 · CON ZOCCOLO E MANIGLIA IN METALLO

Series 3

VP3 · CON PIEDINI E MANIGLIA IN METALLO

COMPLEX

ANTA RIBALTA + ANTA BATTENTE

Series 1

CPX · MANIGLIA INTEGRATA

Series 2

CP2 · CON ZOCCOLO E MANIGLIA IN METALLO

Series 3

CP3 · CON PIEDINI E MANIGLIA IN METALLO

ELEGANT

GNT · ANTA BATTENTE CON ACCESSORI IN LEGNO

COMBY

Comby 25

C25 · ANTA BATTENTE CON ACCESSORI IN METALL

Comby 35

C35 · ANTA BATTENTE CON ACCESSORI IN METALLO

Comby 45

C45 · ANTA BATTENTE CON ACCESSORI IN METALLO

06

08

10

12

14

16

18

20

22

24

26

28

30

34

36

38

40

MOBILI MULTIUSO

TAPPARELLA

TPR · SCORRIMENTO A SERRANDINA

SLIM

CON ANTE O A GIORNO IN PROFONDITÀ 17/21

MULTIPLEX

Multiplex H80

MPX · CON CASSETTI

E ANTE BATTENTI IN PROFONDITÀ 35/45

Multiplex H120

MPX · CON CASSETTI

E ANTE BATTENTI IN PROFONDITÀ 35/45

Multiplex H180

MPX · CON CASSETTI

E ANTE BATTENTI IN PROFONDITÀ 35/45

Multiplex XL

XL · CON CASSETTI

E ANTE BATTENTI IN PROFONDITÀ 52

FOLDEN

FDN · MOBILE LETTO

GRIP

APPENDISTIVALI

ACCESSORI

COLORI DECORTIVI

VETRI, TAPPARELLE, MANIGLIE

CONDIZIONI GENERALI

42

46

50

50

52

54

56

60

64

65

66

67

70



Le scarpiere sono imballate già montate.



Tutte le scarpiere con profondità inferiore a 35 cm sono dotate di vite e tassello per il fissaggio a parete.

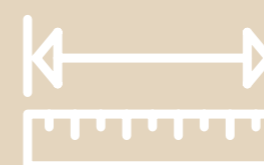

Su misura scarpiere e mobili a richiesta.



Realizzato con pannelli nobilitati di prima qualità, categoria E1, certificati da CATAS Quality Award.

DUPLEX

Serie 1
Maniglia integrata

Serie 2
Con zoccolo e maniglia in metallo

Serie 3
Con piedini e maniglia in metallo

Mobile portascarpe.
Per la sua ridotta profondità, è
particolarmente adatta
in ambienti con pochissimo
spazio a disposizione.
Grande capacità in rapporto
alla profondità, può contenere
anche scarponcini
(rimuovendo la prima asta).
Foto: DTR-996 Juta.



DUPLEX

Serie 3

Finiture disponibili Struttura/Ante:
Bianco, Noce chiaro, Bianco Nuvola, Legno cotto, Frassino Dalì, Rovere Canyon, Castano Badesse, Rovere grigio, Juta. Ante specchio, ante in vetro Color rosso, bianco o nero.

Maniglie e piedini in metallo.
Piedini disponibili in h 5 o 10 cm.

Tutti i mobili di questa serie sono disponibili in 2 profondità: 17 cm e 21 cm.

DTR
Anta ribalta con piedini e maniglia in metallo

Sono possibili tutte le combinazioni Struttura/Ante.



DTR-723 BIANCO



DTR-504 BIANCO NUVOLA



DTR-505 ROVERE GRIGIO



DTR-994 FRASSINO DALÌ



DTR-722 NOCE



DTR-502 ROVERE CANYON

DUPLEX Serie 3

ANTA RIBALTA CON PIEDINI E MANIGLIA IN METALLO

A richiesta su misura.

DTR-502

4 paia di scarpe
50x75x17cm
8 paia di scarpe
50x75x21cm

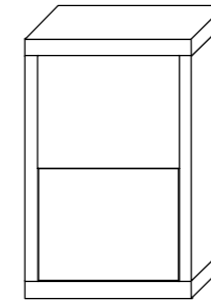

DTR-722

6 paia di scarpe
72x75x17cm
12 paia di scarpe
72x75x21cm

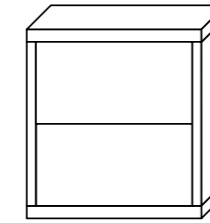

DTR-994

8 paia di scarpe
99x75x17cm
16 paia di scarpe
99x75x21cm

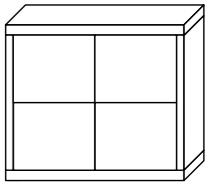

DTR-503

6 paia di scarpe
50x110x17cm
12 paia di scarpe
50x110x21cm

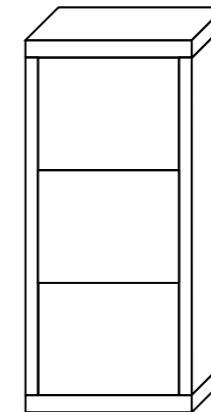

DTR-723

9 paia di scarpe
72x110x17cm
18 paia di scarpe
72x110x21cm

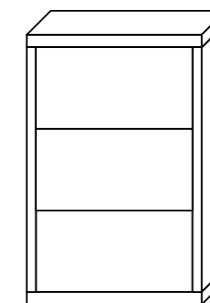

DTR-996

12 paia di scarpe
99x110x17cm
24 paia di scarpe
99x110x21cm

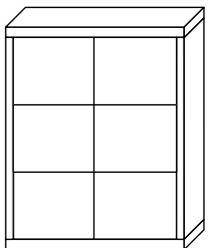

DTR-504

8 paia di scarpe
50x145x17cm
16 paia di scarpe
50x145x21cm

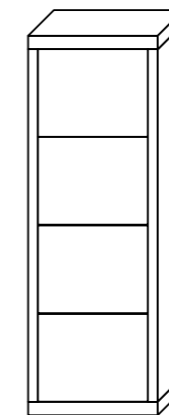

DTR-724

12 paia di scarpe
72x145x17cm
24 paia di scarpe
72x145x21cm

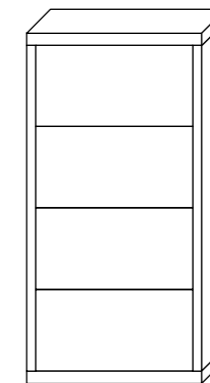

DTR-998

16 paia di scarpe
99x145x17cm
32 paia di scarpe
99x145x21cm

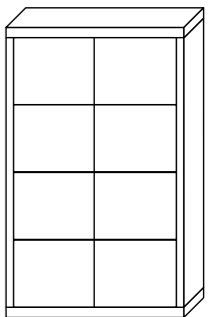

DTR-505

10 paia di scarpe
50x180x17cm
20 paia di scarpe
50x180x21cm

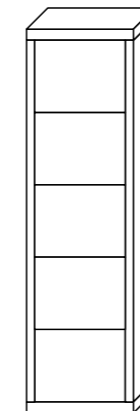

DTR-725

15 paia di scarpe
72x180x17cm
30 paia di scarpe
72x180x21cm

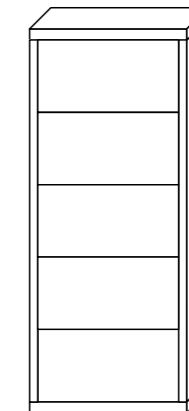

DTR-990

20 paia di scarpe
99x180x17cm
40 paia di scarpe
99x180x21cm

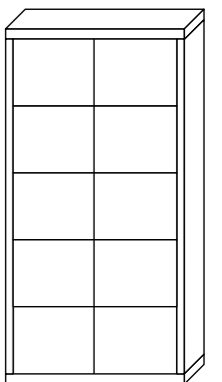

I prezzi sono espressi in Euro e IVA esclusa - Le dimensioni si intendono espresse in centimetri - LxAxP (Larghezza x Altezza x Profondità).
Le misure espresse sono arrotondate al centimetro.
Scarpiera su misura: è possibile adattare le dimensioni di questi mobili alle vostre esigenze.
La misura del piedino si aggiunge all'altezza del mobile.

DUPLEX
Serie 2

DDX
Anta ribalta con zoccolo e maniglia in metallo

Finiture disponibili Struttura/Ante:

Bianco, Noce chiaro, Bianco Nuvola, Legno cotto, Frassino Dali, Rovere Canyon, Castano Badesse, Rovere grigio, Juta. Ante specchio, ante in vetro Color rosso, bianco o nero.

Sono possibili tutte le combinazioni Struttura/Ante.

Tutti i mobili di questa serie sono disponibili in 2 profondità: 17 cm e 21 cm.



DDX-503 JUTA



DDX-994 ROVERE GRIGIO

PARTICOLARE ANTE



La versione a specchio delle Serie 2-3 monta questa speciale maniglia progettata per essere funzionale senza essere invasiva.

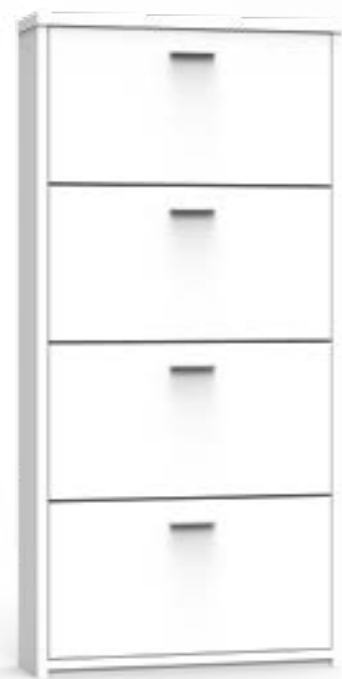

DDX-724 BIANCO



DDX-505 ROVERE CANYON

DUPLEX Serie 2

ANTA RIBALTA CON ZOCCOLO E MANIGLIA IN METALLO

A richiesta su misura.

DDX-502

4 paia di scarpe
50x77x17cm
8 paia di scarpe
50x77x21cm

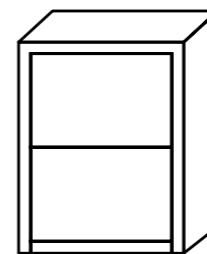

DDX-722

6 paia di scarpe
72x77x17cm
12 paia di scarpe
72x77x21cm

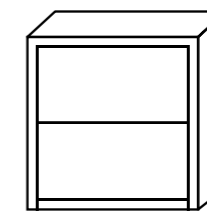

DDX-994

8 paia di scarpe
99x77x17cm
16 paia di scarpe
99x77x21cm

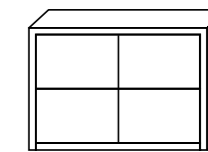

DDX-503

6 paia di scarpe
50x112x17cm
12 paia di scarpe
50x112x21cm

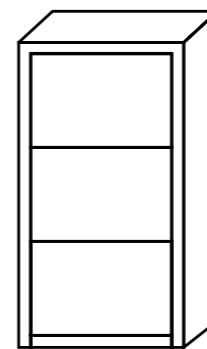

DDX-723

9 paia di scarpe
72x112x17cm
18 paia di scarpe
72x112x21cm

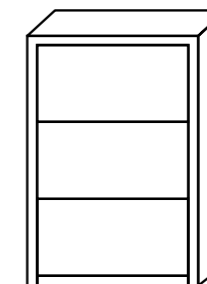

DDX-996

12 paia di scarpe
99x112x17cm
24 paia di scarpe
99x112x21cm

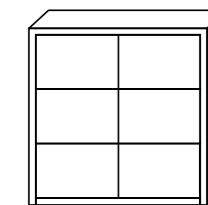

DDX-504

8 paia di scarpe
50x147x17cm
16 paia di scarpe
50x147x21cm

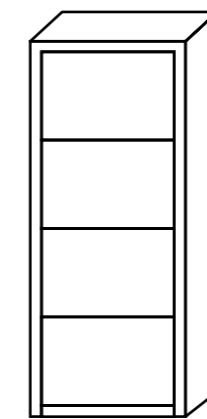

DDX-724

12 paia di scarpe
72x147x17cm
24 paia di scarpe
72x147x21cm

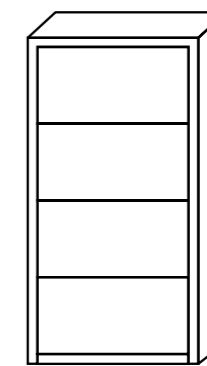

DDX-998

16 paia di scarpe
99x147x17cm
32 paia di scarpe
99x147x21cm

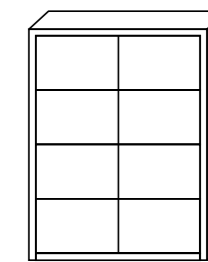

DDX-505

10 paia di scarpe
50x182x17cm
20 paia di scarpe
50x182x21cm

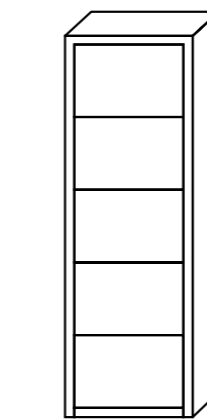

DDX-725

15 paia di scarpe
72x182x17cm
30 paia di scarpe
72x182x21cm

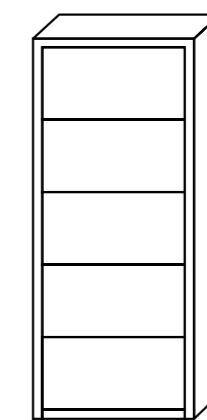

DDX-991

20 paia di scarpe
99x182x17cm
40 paia di scarpe
99x182x21cm

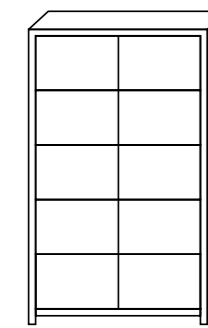

I prezzi sono espressi in Euro e IVA esclusa - Le dimensioni si intendono espresse in centimetri - LxAxP (Larghezza x Altezza x Profondità). Le misure espresse sono arrotondate al centimetro.

Scarpiera su misura: è possibile adattare le dimensioni di questi mobili alle vostre esigenze.

DUPLEX

Serie 1

DPX
Anta ribalta con maniglia
integrata

Finiture disponibili Struttura/Ante:

Bianco, Noce chiaro, Bianco Nuvola,
Legno cotto, Frassino Dalì,
Rovere Canyon, Castano Badesse,
Rovere grigio, Juta, Specchio.

Sono possibili tutte le combinazioni
Struttura/Ante.

Tutti i mobili di questa serie sono
disponibili in 2 profondità: 17 cm e 21 cm.

DUPLEX Serie 1

ANTA RIBALTA CON MANIGLIA
INTEGRATA

A richiesta su misura.

DPX-502

4 paia di scarpe
50x77x17cm
8 paia di scarpe
50x77x21cm

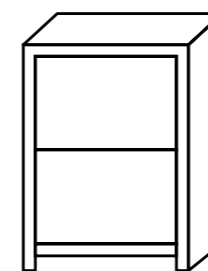

DPX-722

6 paia di scarpe
72x77x17cm
12 paia di scarpe
72x77x21cm

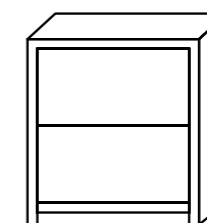

DPX-994

8 paia di scarpe
99x77x17cm
16 paia di scarpe
99x77x21cm

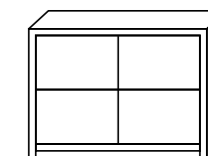

DPX-503

6 paia di scarpe
50x112x17cm
12 paia di scarpe
50x112x21cm

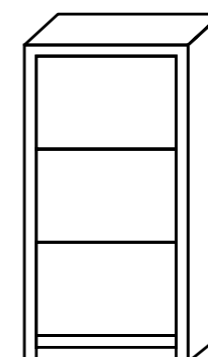

DPX-723

9 paia di scarpe
72x112x17cm
18 paia di scarpe
72x112x21cm

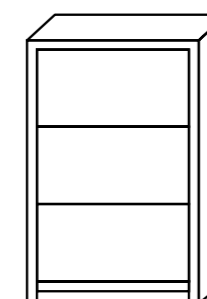

DPX-996

12 paia di scarpe
99x112x17cm
24 paia di scarpe
99x112x21cm

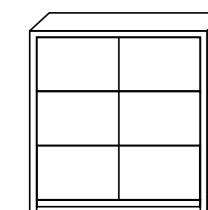

DPX-504

8 paia di scarpe
50x147x17cm
16 paia di scarpe
50x147x21cm

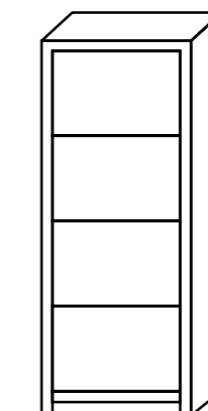

DPX-724

12 paia di scarpe
72x147x17cm
24 paia di scarpe
72x147x21cm

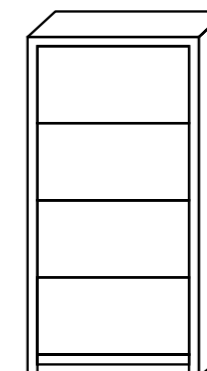

DPX-998

16 paia di scarpe
99x147x17cm
32 paia di scarpe
99x147x21cm

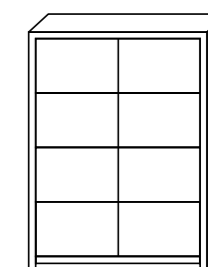

DPX-505

10 paia di scarpe
50x182x17cm
20 paia di scarpe
50x182x21cm

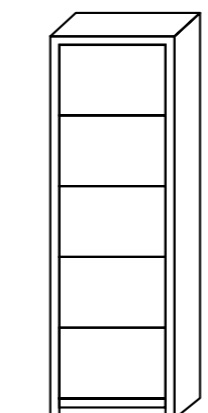

DPX-725

15 paia di scarpe
72x182x17cm
30 paia di scarpe
72x182x21cm

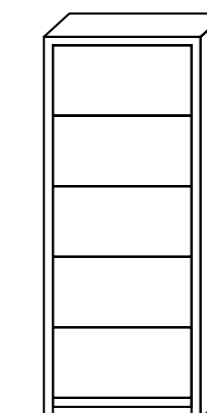

DPX-990

20 paia di scarpe
99x182x17cm
40 paia di scarpe
99x182x21cm

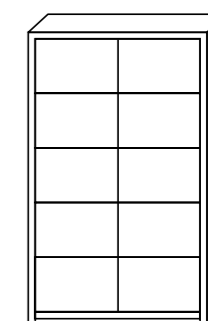

I prezzi sono espressi in Euro e IVA esclusa - Le dimensioni si intendono espresse in centimetri - LxAxP (Larghezza x Altezza x Profondità). Le misure espresse sono arrotondate al centimetro. Scarpiera su misura: è possibile adattare le dimensioni di questi mobili alle vostre esigenze.



DPX-503 CASTANO BADESSE



DPX-994 NOCE

NELLA SERIE DUPLEX 1 LE MANIGLIE
SONO INTEGRATE NEL SISTEMA
DI APERTURA PER UN DESIGN
PIÙ PULITO E MODERNO.

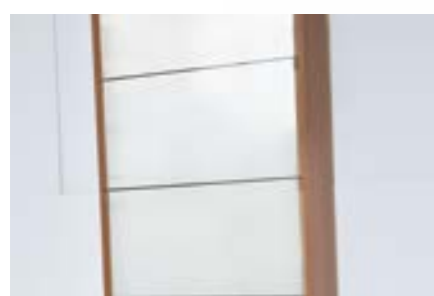

ANCHE LA VERSIONE A SPECCHIO
MONTA LO SPECIALE SISTEMA DI
APERTURA CON MANIGLIA INTEGRATA
CHE CONTRADDISTINGUE LA SERIE
DUPLEX 1.

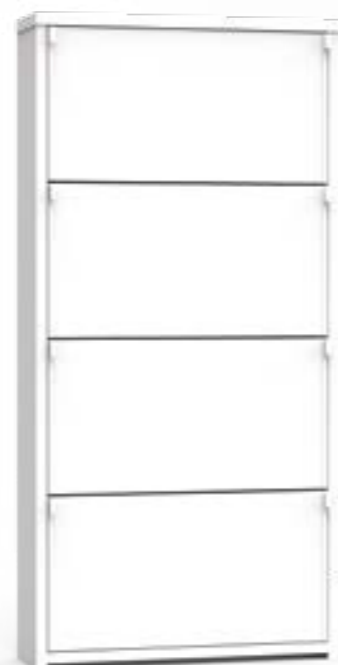

DPX-724 BIANCO



DPX-505 LEGNO COTTO

VANPLEX

Serie 1
Maniglia integrata

Serie 2
Con zoccolo e maniglia in metallo

Serie 3
Con piedini e maniglia in metallo

Mobile portascarpe con vano
Per la sua ridotta profondità,
particolarmente adatta per ambienti
con pochissimo spazio a disposizione.
Di grande capacità in rapporto alla
profondità, può contenere anche
scarponcini rimuovendo la prima asta.
Aggiunge alla funzionalità della scarpiera
un pratico vano portaspazzole, che
permette di tenere a portata di mano
tutto l'occorrente per la pulizia delle
vostre scarpe. VP2-503 Rovere Grigio



VANPLEX
Serie 3

VP3
Anta ribalta + vano accessori
con piedini e maniglia
in metallo

Finiture disponibili Struttura/Ante:

Bianco, Noce chiaro, Bianco Nuvola,
Legno cotto, Frassino Dali, Rovere
Canyon, Castano Badesse, Rovere grigio,
Juta. Ante specchio, ante in vetro Color
rosso, bianco o nero.

Sono possibili tutte le combinazioni
Struttura/Ante.

Piedini disponibili in h 5 o 10 cm Tutti i
mobili di questa serie sono disponibili in
2 profondità: 17 cm e 21 cm.



VP3-994 BIANCO NUVOLA



VP3-725 CASTANO BADESSE



VP3-503 JUTA



VP3-502 BIANCO,
con vetri color bianchi.
Le versioni con vetri color
sono disponibili per i modelli
della serie Vanplex 2-3

VANPLEX Serie 3

ANTA RIBALTA CON MANIGLIA
INTEGRATA

A richiesta su misura.

VP3-502

4 paia di scarpe
50x88x17cm
8 paia di scarpe
50x88x21cm

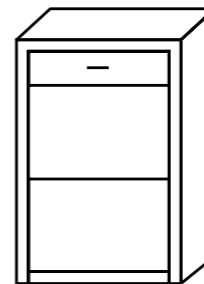

VP3-722

6 paia di scarpe
72x88x17cm
12 paia di scarpe
72x88x21cm

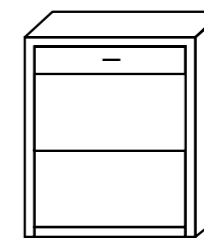

VP3-994

8 paia di scarpe
99x88x17cm
16 paia di scarpe
99x88x21cm

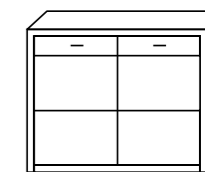

VP3-503

6 paia di scarpe
50x123x17cm
12 paia di scarpe
50x123x21cm

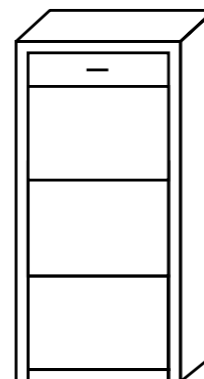

VP3-723

9 paia di scarpe
72x123x17cm
18 paia di scarpe
72x123x21cm

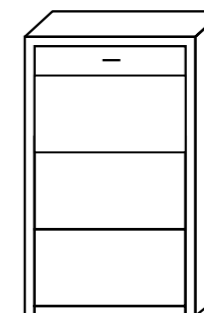

VP3-996

12 paia di scarpe
99x123x17cm
24 paia di scarpe
99x123x21cm

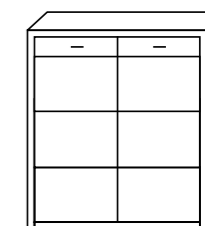

VP3-504

8 paia di scarpe
50x158x17cm
16 paia di scarpe
50x158x21cm

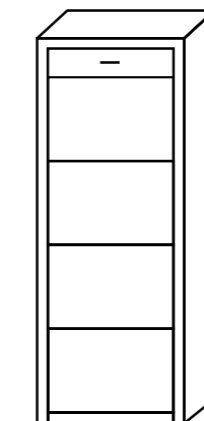

VP3-724

16 paia di scarpe
72x158x17cm
32 paia di scarpe
72x158x21cm

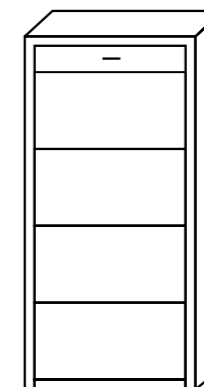

VP3-998

16 paia di scarpe
99x158x17cm
32 paia di scarpe
99x158x21cm

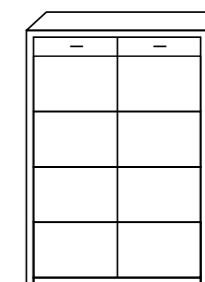

VP3-505

10 paia di scarpe
50x194x17cm
20 paia di scarpe
50x194x21cm

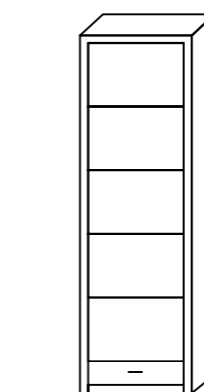

VP3-725

15 paia di scarpe
72x194x17cm
30 paia di scarpe
72x194x21cm

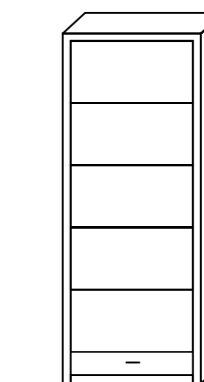

VP3-991

20 paia di scarpe
99x194x17cm
40 paia di scarpe
99x194x21cm

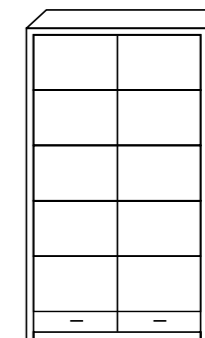

I prezzi sono espressi in Euro e IVA esclusa - Le dimensioni si intendono espresse in centimetri - LxAxP (Larghezza x Altezza x Profondità). Le misure espresse sono arrotondate al centimetro.

Scarpiera su misura: è possibile adattare le dimensioni di questi mobili alle vostre esigenze.

VANPLEX
Serie 2

VP2
Anta ribalta + vano accessori
con zoccolo e maniglia
in metallo

Finiture disponibili Struttura/Ante:
Bianco, Noce chiaro, Bianco Nuvola,
Legno cotto, Frassino Dali, Rovere
Canyon, Castano Badesse, Rovere grigio,
Juta. Ante specchio, ante in vetro Color
rosso, bianco o nero.

Sono possibili tutte
le combinazioni Struttura/Ante.

Tutti i mobili di questa serie
sono disponibili in 2 profondità:
17 cm e 21 cm.



VP2-994 CASTANO BADESSE



VP2-725 BIANCO



VP2-502 BIANCO
Lo sportello permette di riporre
in ordine il necessario
per la cura delle scarpe.

VANPLEX Serie 2

ANTA RIBALTA + VANO
ACCESSORI CON ZOCCOLO
E MANIGLIA IN METALLO

A richiesta su misura.

VP2-502

4 paia di scarpe
50x90x17cm
8 paia di scarpe
50x90x21cm

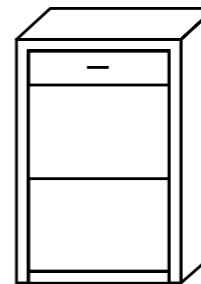

VP2-722

6 paia di scarpe
72x90x17cm
12 paia di scarpe
72x90x21cm

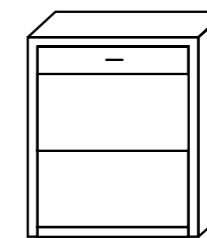

VP2-994

8 paia di scarpe
99x90x17cm
16 paia di scarpe
99x90x21cm

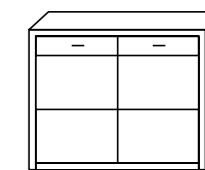

VP2-503

6 paia di scarpe
50x125x17cm
12 paia di scarpe
50x125x21cm

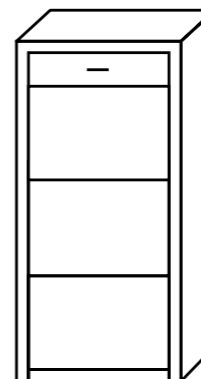

VP2-723

9 paia di scarpe
72x125x17cm
18 paia di scarpe
72x125x21cm

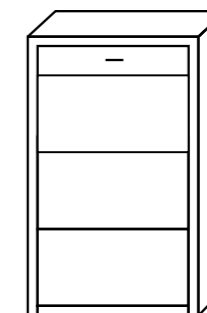

VP2-996

12 paia di scarpe
99x125x17cm
24 paia di scarpe
99x125x21cm

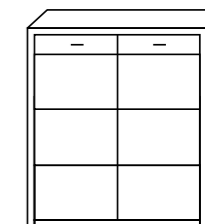

VP2-504

8 paia di scarpe
50x160x17cm
16 paia di scarpe
50x160x21cm

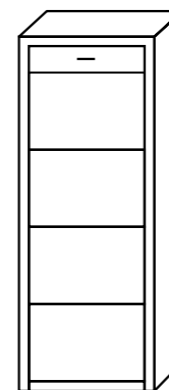

VP2-724

16 paia di scarpe
72x160x17cm
32 paia di scarpe
72x160x21cm

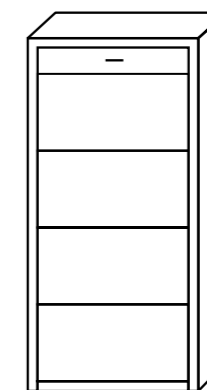

VP2-998

16 paia di scarpe
99x160x17cm
32 paia di scarpe
99x160x21cm

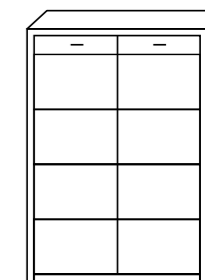

VP2-505

10 paia di scarpe
50x196x17cm
20 paia di scarpe
50x196x21cm

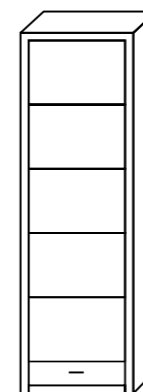

VP2-725

15 paia di scarpe
72x196x17cm
30 paia di scarpe
72x196x21cm

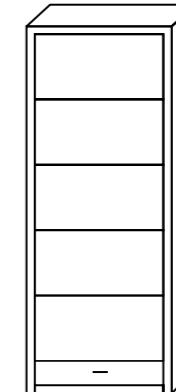

VP2-991

20 paia di scarpe
99x196x17cm
40 paia di scarpe
99x196x21cm

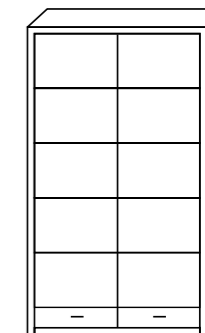

I prezzi sono espressi in Euro e IVA esclusa - Le dimensioni si intendono espresse in centimetri - LxAxP (Larghezza x Altezza x Profondità). Le misure espresse sono arrotondate al centimetro.
Scarpiera su misura: è possibile adattare le dimensioni di questi mobili alle vostre esigenze.

VANPLEX
Serie 1

VPX
Anta ribalta + vano accessori
maniglia integrata

Finiture disponibili Struttura/Ante:
Bianco, Noce chiaro, Bianco Nuvola,
Legno cotto, Frassino Dalì, Rovere
Canyon, Castano Badesse, Rovere grigio,
Juta.

Sono possibili tutte le combinazioni
Struttura/Ante.

Tutti i mobili di questa serie
sono disponibili in 2 profondità:
17 cm e 21 cm.



VPX-723 BIANCO



VPX-504 LEGNO COTTO



VPX-725 ROVERE GRIGIO



VPX-502 NOCE



VPX-502 BIANCO
Il vano superiore permette di riporre
in ordine il necessario per la cura delle
scarpe.



Con la profondità 21 si ha la possibilità di
riporre su 2 piani le scarpe in ogni anta,
raddoppiandone di fatto la capacità
allo stesso prezzo della profondità 17.

VANPLEX Serie 1

ANTA RIBALTA + VANO ACCESSORI
MANIGLIA INTEGRATA

A richiesta su misura.

VPX-502

4 paia di scarpe
50x90x17cm
8 paia di scarpe
50x90x21cm

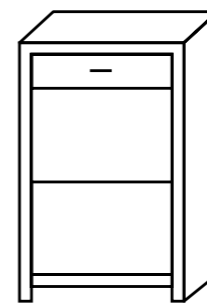

VPX-722

6 paia di scarpe
72x90x17cm
12 paia di scarpe
72x90x21cm

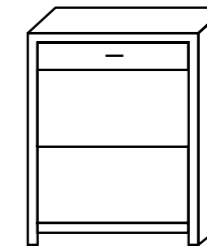

VPX-994

8 paia di scarpe
99x90x17cm
16 paia di scarpe
99x90x21cm

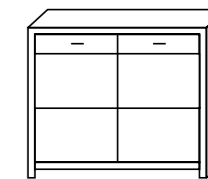

VPX-503

6 paia di scarpe
50x125x17cm
12 paia di scarpe
50x125x21cm

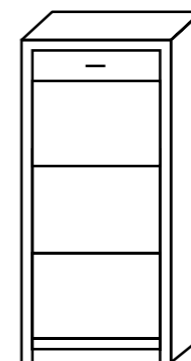

VPX-723

9 paia di scarpe
72x125x17cm
18 paia di scarpe
72x125x21cm

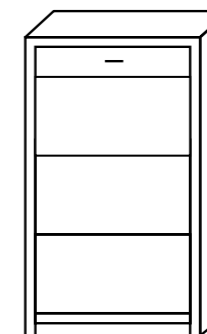

VPX-996

12 paia di scarpe
99x125x17cm
24 paia di scarpe
99x125x21cm

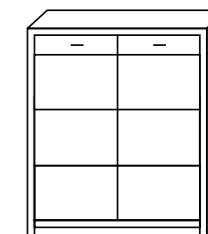

VPX-504

8 paia di scarpe
50x160x17cm
16 paia di scarpe
50x160x21cm

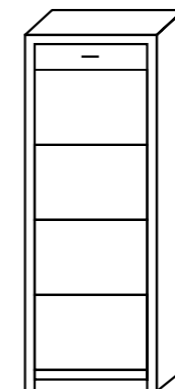

VPX-724

16 paia di scarpe
72x160x17cm
32 paia di scarpe
72x160x21cm

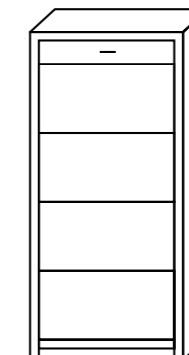

VPX-998

16 paia di scarpe
99x160x17cm
32 paia di scarpe
99x160x21cm

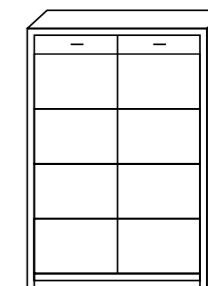

VPX-505

10 paia di scarpe
50x196x17cm
20 paia di scarpe
50x196x21cm

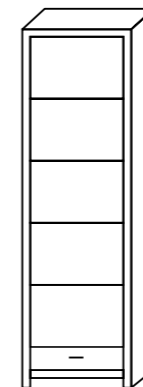

VPX-725

15 paia di scarpe
72x196x17cm
30 paia di scarpe
72x196x21cm

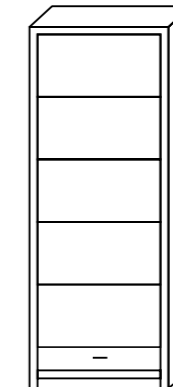

VPX-991

20 paia di scarpe
99x196x17cm
40 paia di scarpe
99x196x21cm

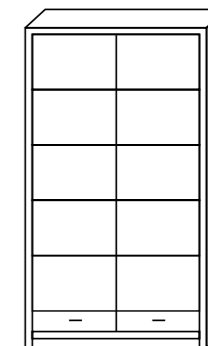

I prezzi sono espressi in Euro e IVA esclusa - Le dimensioni si intendono espresse in centimetri - LxAxP (Larghezza x Altezza x Profondità). Le misure espresse sono arrotondate al centimetro. Scarpiera su misura: è possibile adattare le dimensioni di questi mobili alle vostre esigenze.



COMPLEX

Serie 1

Maniglia integrata

Serie 2

Con zoccolo e maniglia in metallo

Serie 3

Con piedini e maniglia in metallo

Mobile portascarpe multiuso. Combinazione molto versatile di scarpiera e mobile multifunzione. Grazie alla sua ridotta profondità è particolarmente adatto ad ambienti con pochissimo spazio a disposizione.

Foto: CPX-995 - CPX-993 Castano Badesse.

COMPLEX
Serie 3

CP3
Anta ribalta + anta battente
con piedini e maniglia
in metallo

Finiture disponibili Struttura/Ante:
Bianco, Noce chiaro, Bianco Nuvola,
Legno cotto, Frassino Dali, Rovere
Canyon, Castano Badesse, Rovere grigio,
Juta.

Sono possibili tutte le combinazioni
Struttura/Ante.

Piedini disponibili in h 5 o 10 cm.

Tutti i mobili di questa serie
sono disponibili in 2 profondità:
17 cm e 21 cm.



CP3-722 CASTANO BADESSE



CP3-994 BIANCO



CP3-72L-5 LEGNO COTTO



CP3-725 BIANCO
La combinazione anta battente
e anta a ribalta per avere
tutto a portata di mano.

COMPLEX Serie 3

ANTA RIBALTA + VANO ACCESSORI
MANIGLIA INTEGRATA

A richiesta su misura.

CP3-722

2 paia di scarpe
72x75x17cm
4 paia di scarpe
72x75x21cm

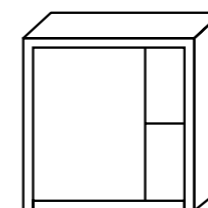

CP3-72L-2

4 paia di scarpe
72x75x17cm
8 paia di scarpe
72x75x21cm

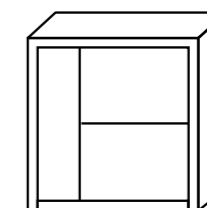

CP3-992

4 paia di scarpe
99x75x17cm
8 paia di scarpe
99x75x21cm

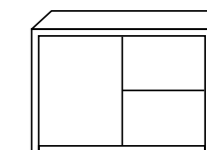

CP3-723

3 paia di scarpe
72x110x17cm
6 paia di scarpe
72x110x21cm

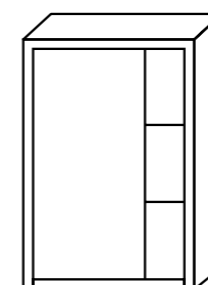

CP3-72L-3

6 paia di scarpe
72x110x17cm
12 paia di scarpe
72x110x21cm

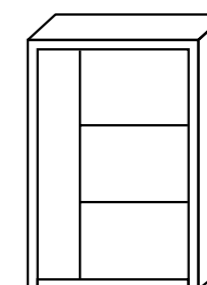

CP3-993

6 paia di scarpe
99x110x17cm
12 paia di scarpe
99x110x21cm

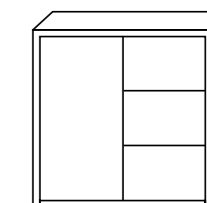

CP3-724

4 paia di scarpe
72x145x17cm
8 paia di scarpe
72x145x21cm

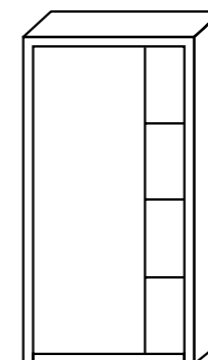

CP3-72L-4

8 paia di scarpe
72x145x17cm
16 paia di scarpe
72x145x21cm

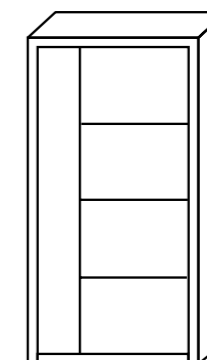

CP3-994

8 paia di scarpe
99x145x17cm
16 paia di scarpe
99x145x21cm

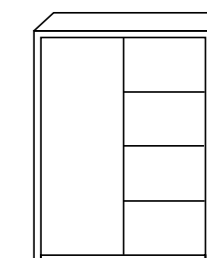

CP3-725

5 paia di scarpe
72x180x17cm
10 paia di scarpe
72x180x21cm

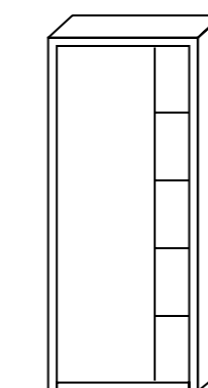

CP3-72L-5

10 paia di scarpe
72x180x17cm
20 paia di scarpe
72x180x21cm

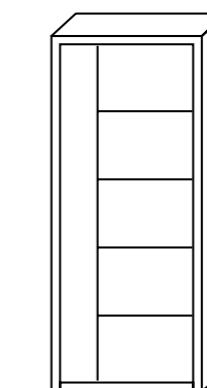

CP3-995

10 paia di scarpe
99x180x17cm
20 paia di scarpe
99x180x21cm

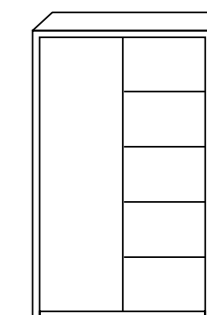

I prezzi sono espressi in Euro e IVA esclusa - Le dimensioni si intendono espresse in centimetri - LxAxP (Larghezza x Altezza x Profondità). Le misure espresse sono arrotondate al centimetro.

Scarpiera su misura: è possibile adattare le dimensioni di questi mobili alle vostre esigenze.

COMPLEX
Serie 2

CP2
Anta ribalta + anta battente
con piedini e maniglia
in metallo

Finiture disponibili Struttura/Ante:
Bianco, Noce chiaro, Bianco Nuvola,
Legno cotto, Frassino Dalì, Rovere
Canyon, Castano Badesse, Rovere grigio,
Juta.

Sono possibili tutte le combinazioni
Struttura/Ante.

Tutti i mobili di questa serie
sono disponibili in 2 profondità:
17 cm e 21 cm.



CP2-72L-3 LEGNO COTTO



CP2-994 JUTA



CP2-995 FRASSINO DALÌ



CP2-72L-3 LEGNO COTTO
La combinazione anta battente
e anta a ribalta per avere tutto
a portata di mano.

COMPLEX Serie 2

ANTA RIBALTA + ANTA BATTENTE
CON ZOCCOLO E MANIGLIA IN
METALLO

A richiesta su misura.

CP2-722

2 paia di scarpe
72x77x17cm
4 paia di scarpe
72x77x21cm

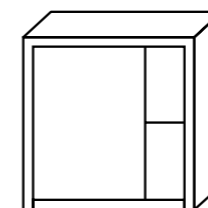

CP2-72L-2

4 paia di scarpe
72x77x17cm
8 paia di scarpe
72x77x21cm

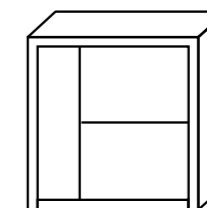

CP2-992

4 paia di scarpe
99x77x17cm
8 paia di scarpe
99x77x21cm

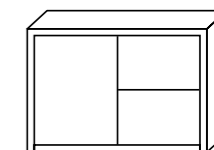

CP2-723

3 paia di scarpe
72x112x17cm
6 paia di scarpe
72x112x21cm

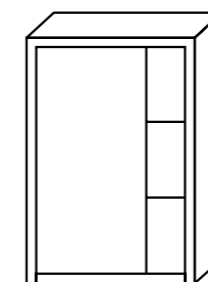

CP2-72L-3

6 paia di scarpe
72x112x17cm
12 paia di scarpe
72x112x21cm

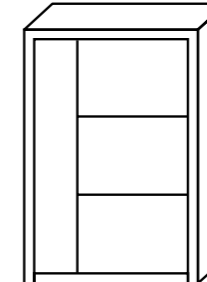

CP2-993

6 paia di scarpe
99x112x17cm
12 paia di scarpe
99x112x21cm

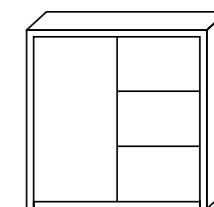

CP2-724

4 paia di scarpe
72x147x17cm
8 paia di scarpe
72x147x21cm

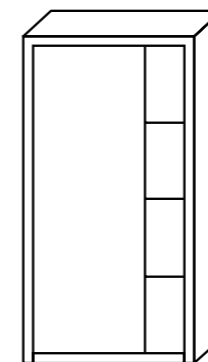

CP2-72L-4

8 paia di scarpe
72x147x17cm
16 paia di scarpe
72x147x21cm

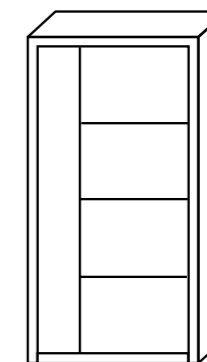

CP2-994

8 paia di scarpe
99x147x17cm
16 paia di scarpe
99x147x21cm

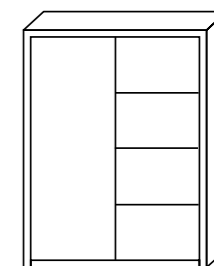

CP2-725

5 paia di scarpe
72x182x17cm
10 paia di scarpe
72x182x21cm

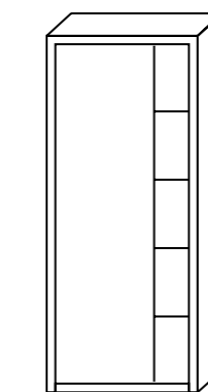

CP2-72L-5

10 paia di scarpe
72x182x17cm
20 paia di scarpe
72x182x21cm

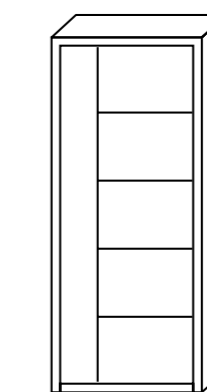

CP2-995

10 paia di scarpe
99x182x17cm
20 paia di scarpe
99x182x21cm

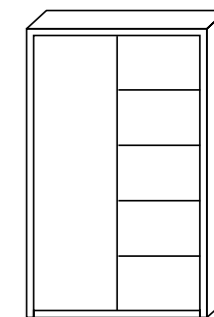

I prezzi sono espressi in Euro e IVA esclusa - Le dimensioni si intendono espresse in centimetri - LxAxP (Larghezza x Altezza x Profondità). Le misure espresse sono arrotondate al centimetro.

Scarpiera su misura: è possibile adattare le dimensioni di questi mobili alle vostre esigenze.

COMPLEX
Serie 1

Finiture disponibili Struttura/Ante:
Bianco, Noce chiaro, Bianco Nuvola,
Legno cotto, Frassino Dalì, Rovere
Canyon, Castano Badesse, Rovere grigio,
Juta.

Tutti i mobili di questa serie
sono disponibili in 2 profondità:
17 cm e 21 cm.

CPX
Anta ribalta + anta battente
maniglia integrata

Sono possibili tutte le combinazioni
Struttura/Ante.



CPX-723 NOCE

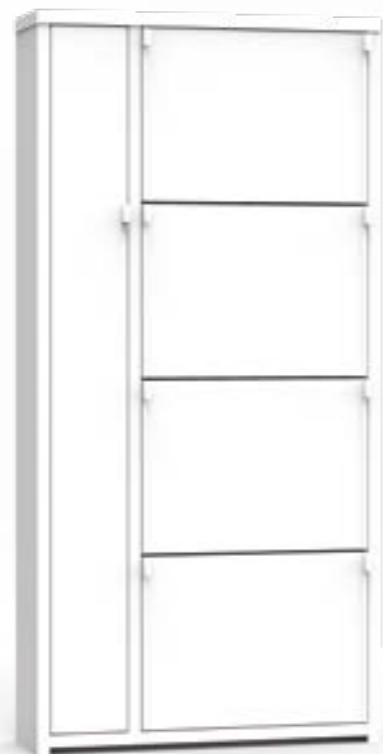

CPX-72L-4 BIANCO



CPX-995 FRASSINO DALÌ



La combinazione anta battente
e anta a ribalta per avere
tutto a portata di mano.

COMPLEX Serie 1

ANTA RIBALTA + ANTA BATTENTE CON
MANIGLIA INTEGRATA

A richiesta su misura.

CPX-722

2 paia di scarpe
72x77x17cm
4 paia di scarpe
72x77x21cm

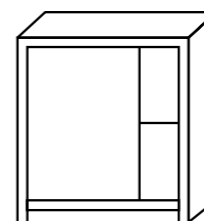

CPX-72L-2

4 paia di scarpe
72x77x17cm
8 paia di scarpe
72x77x21cm

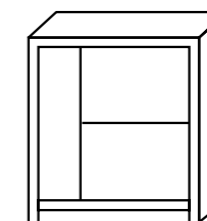

CPX-992

4 paia di scarpe
99x77x17cm
8 paia di scarpe
99x77x21cm

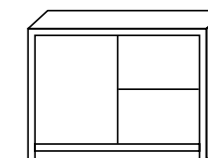

CPX-723

3 paia di scarpe
72x112x17cm
6 paia di scarpe
72x112x21cm

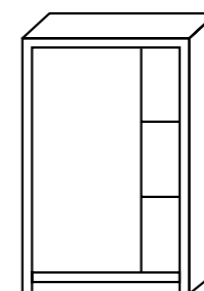

CPX-72L-3

6 paia di scarpe
72x112x17cm
12 paia di scarpe
72x112x21cm

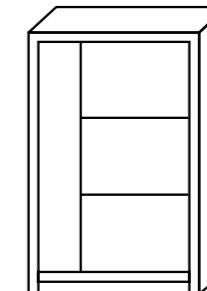

CPX-993

6 paia di scarpe
99x112x17cm
12 paia di scarpe
99x112x21cm

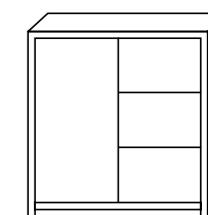

CPX-724

4 paia di scarpe
72x147x17cm
8 paia di scarpe
72x147x21cm

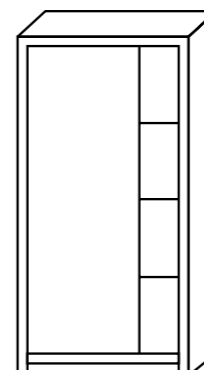

CPX-72L-4

8 paia di scarpe
72x147x17cm
16 paia di scarpe
72x147x21cm

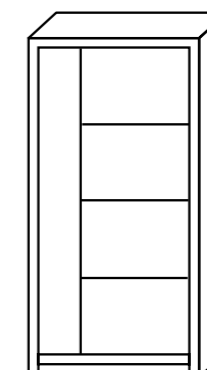

CPX-994

8 paia di scarpe
99x147x17cm
16 paia di scarpe
99x147x21cm

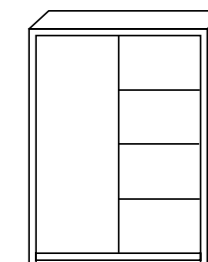

CPX-725

5 paia di scarpe
72x182x17cm
10 paia di scarpe
72x182x21cm

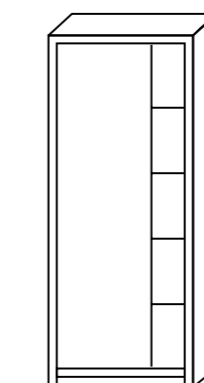

CPX-72L-5

10 paia di scarpe
72x182x17cm
20 paia di scarpe
72x182x21cm

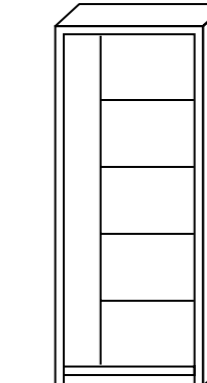

CPX-995

10 paia di scarpe
99x182x17cm
20 paia di scarpe
99x182x21cm

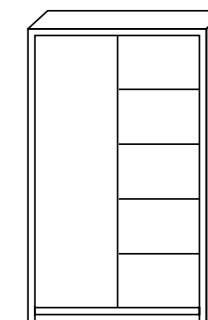

I prezzi sono espressi in Euro e IVA esclusa - Le dimensioni si intendono espresse in centimetri - LxAxP (Larghezza x Altezza x Profondità).
Le misure espresse sono arrotondate al centimetro.
Scarpiera su misura: è possibile adattare le dimensioni di questi mobili alle vostre esigenze.



ELEGANT

Mobile per scarpe.
Permette di organizzare lo spazio utilizzando un particolarissimo sistema finalizzato alla conservazione ottimale delle calzature. Le nostre scarpe vengono riposte in un mobile dedicato dal design innovativo. L'obiettivo del progetto è stato quello di rendere il mobile bello e funzionale. Dotato di cestello in legno multistrato, il portascarpe interno e il cestello su anta sono stati realizzati per massimizzarne la resa in termini numerici.

Foto: GNT-182B Bianco Nuvola.

ELEGANT

GNT
Anta battente

Finiture disponibili Struttura/Ante:
Bianco, Noce chiaro, Bianco Nuvola,
Legno cotto, Frassino Dali,
Rovere Canyon, Castano Badesse,
Rovere grigio, Juta, Specchio.

Sono possibili tutte le combinazioni
Struttura/Ante.

Maniglie in metallo.

Piedini regolabili in gomma.
Opzionale kit piedini in metallo
h 5 cm o 10 cm 2l.



GNT-77A ROVERE CANYON



GNT-112B ROVERE GRIGIO



GNT-147A LEGNO COTTO



Maniglia progettata
per le serie Elegant e Comby25



GNT-77A BIANCO
La elegant permette di riporre le scarpe
in modo ordinato e nella posizione
ottimale per la conservazione.

COMPLEX Anta battente

Modello	Ante	Dimensioni LxAxP cm	Scarpe numero paia
GNT-77A	1	50x77x25	8
GNT-77B	2	99x77x25	16
GNT-112A	1	50x112x25	12
GNT-112B	2	99x112x25	24
GNT-147A	1	50x147x25	16
GNT-147B	2	99x147x25	32
GNT-182A	1	50x182x25	20
GNT-182B	2	99x182x25	40

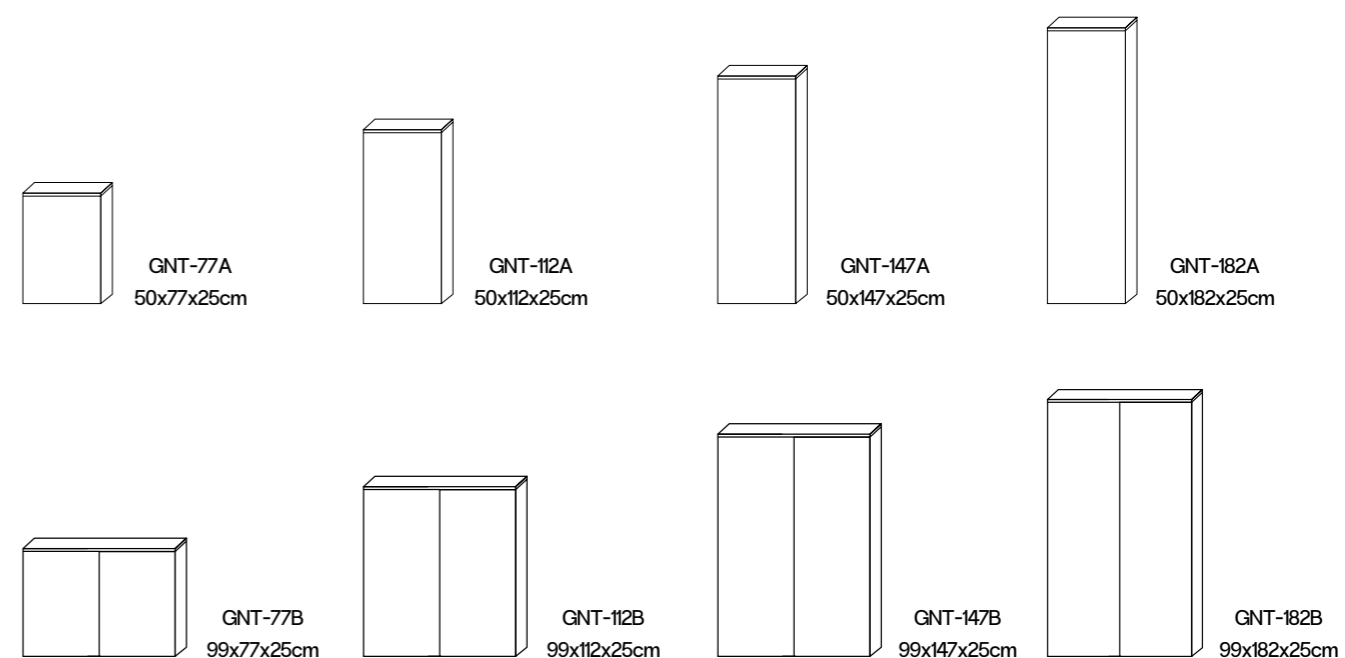

Cestello realizzato in legno
multistrato di betulla



Particolare multistrato di betulla

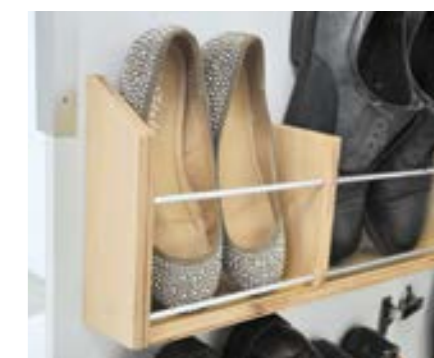

Particolare cestello anta

I prezzi sono espressi in Euro e IVA esclusa - Le dimensioni si intendono espresse in centimetri - LxAxP (Larghezza x Altezza x Profondità). Le misure espresse sono arrotondate al centimetro. La misura del piedino si aggiunge all'altezza del mobile.

I disegni si riferiscono alle misure e ai relativi modelli indicati in tabella. Scarpiera su misura: è possibile adattare le dimensioni di questi mobili alle vostre esigenze.

COMBY

Mobili per scarpe e stivali.

Individua la giusta combinazione, potrai riporre le scarpe e gli stivali in un unico mobile.

Organizza il tuo spazio scegliendo le attrezzature interne:

- Cestello portascarpe interno
 - Cestello portascarpe su anta
 - Portastivale magnetico Grip con piastra
- Gli accessori sono visibili a pagina 65.

Foto: C25-112

Castano Badesse - Ante Specchio.



COMBY 25

C25
Anta battente

Finiture disponibili Struttura/Ante:

Bianco, Noce chiaro, Bianco Nuvola,
Legno cotto, Frassino Dalì,
Rovere Canyon, Castano Badesse,
Rovere grigio, Juta, Specchio.
Sono possibili tutte le combinazioni
Struttura/Ante.

Maniglie in metallo.
Piedini regolabili in gomma.
Opzionale kit piedini in metallo
h 5 cm o 10 cm



C25-77 JUTA



C25-147 NOCE



C25-112 FRASSINO DALÌ



C25-112B BIANCO - La serie Comby25
condivide la struttura con la sorella
Elegant. La differenza sta nell'allestimento
interno totalmente in metallo, con anche
la possibilità di inserire la Grip magnetica
porta stivali.



Apertura semplice e confortevole.

Comby 25 Anta battente

Modello	Ante	Dimensioni LxAxP cm	Scarpe numero paia	Stivali numero paia	Piastra Appendi Stivali	Cestello Interno	Cestello Anta
C25-77A	1	50x77x25	-	2	1	-	-
C25-77B	1	50x77x25	8	-	-	2	2
C25-77C	2	50x77x25	-	4	2	-	-
C25-77D	2	99x77x25	16	-	-	4	4
C25-112A	1	50x112x25	-	4	2	-	-
C25-112B	1	50x112x25	12	-	-	3	3
C25-112C	1	50x112x25	4	2	1	1	1
C25-112D	2	99x112x25	-	8	4	-	-
C25-112E	2	99x112x25	24	-	-	6	6
C25-112F	2	99x112x25	8	4	2	2	2
C25-147A	1	50x147x25	-	4	2	-	-
C25-147B	1	50x147x25	8	2	1	2	2
C25-147C	1	50x147x25	16	-	-	4	4
C25-147D	2	99x147x25	-	8	4	-	-
C25-147E	2	99x147x25	16	4	2	4	4
C25-147F	2	99x147x25	32	-	-	8	8
C25-182A	1	50x182x25	-	6	3	-	-
C25-182B	1	50x182x25	4	4	2	1	1
C25-182C	1	50x182x25	12	2	1	3	3
C25-182D	1	50x182x25	20	-	-	5	5
C25-182E	2	99x182x25	-	12	6	-	-
C25-182F	2	99x182x25	8	8	4	2	2
C25-182G	2	99x182x25	24	4	2	6	6
C25-182H	2	99x182x25	40	-	-	10	10

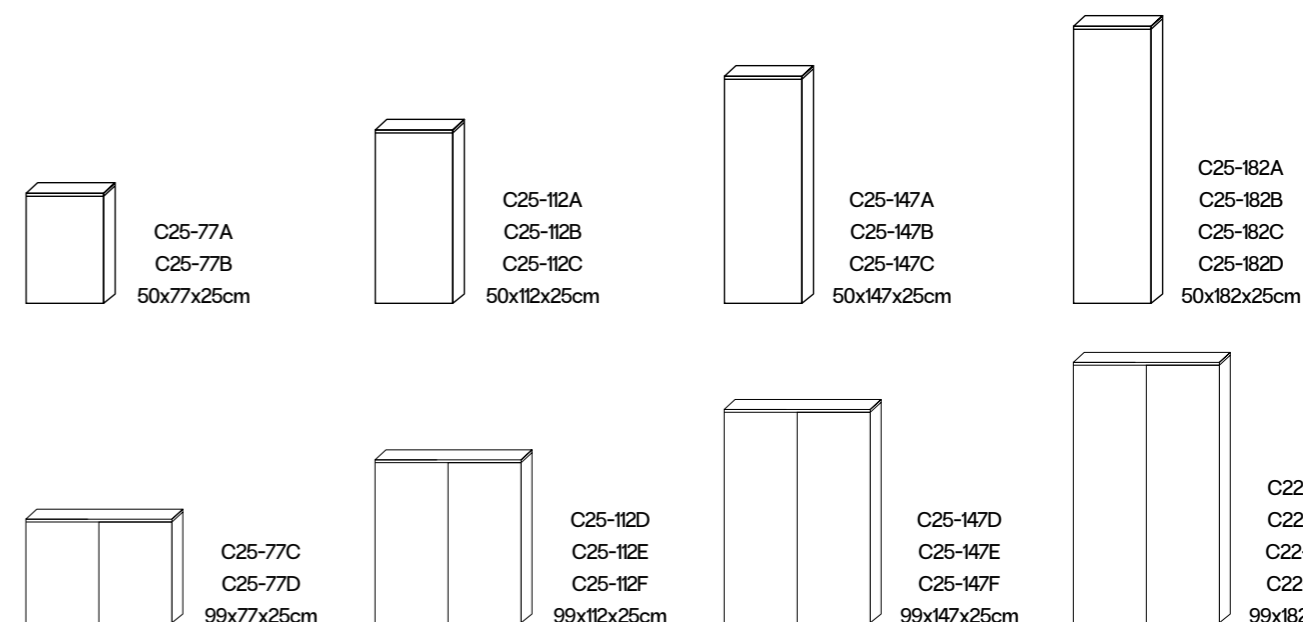

I prezzi sono espressi in Euro e IVA esclusa - Le dimensioni si intendono espresse in centimetri - LxAxP (Larghezza x Altezza x Profondità). Le misure espresse sono arrotondate al centimetro. La misura del piedino si aggiunge all'altezza del mobile.

I disegni si riferiscono alle misure e ai relativi modelli indicati in tabella.

COMBY 35

C35
Anta battente

Finiture disponibili Struttura/Ante:

Bianco, Noce chiaro, Bianco Nuvola,
Legno cotto, Frassino Dali, Rovere
Canyon, Castano Badesse, Rovere grigio,
Juta. Sono possibili tutte le combinazioni
Struttura/Ante.

Maniglie in metallo.
Piedini regolabili in gomma.
Opzionale kit piedini in metallo h 5 cm
o 10 cm



C35-80 ROVERE GRIGIO



C35-80 JUTA



C35-120 BIANCO NUVOLA



C35-180B JUTA
La grande possibilità di combinare gli
allestimenti interni è la caratteristica
di questa serie.



Maggiore capienza per contenere
le scarpe di tutta la famiglia.

Comby 35 Anta battente

Modello	Ante	Dimensioni LxAxP cm	Scarpe numero paia	Stivali numero paia	Piastra Appendi Stivali	Griglie Porta Scarpe
C35-80A	1	50x80x35	4	2	1	-
C35-80B	1	50x80x35	8	-	-	4
C35-80C	2	99x80x35	8	4	2	-
C35-80D	2	99x80x35	16	-	-	8
C35-120A	1	50x120x35	10	2	1	3
C35-120B	1	50x120x35	12	-	-	6
C35-120C	1	50x120x35	6	4	2	3
C35-120D	1	50x120x35	6	4	2	-
C35-120E	2	99x120x35	20	4	2	6
C35-120F	2	99x120x35	24	-	-	12
C35-120G	2	99x120x35	12	8	4	6
C35-120H	2	99x120x35	12	8	4	-
C35-180A	1	50x180x35	10	6	3	-
C35-180B	1	50x180x35	12	4	2	3
C35-180C	1	50x180x35	16	2	1	6
C35-180D	1	50x180x35	20	-	-	10
C35-180E	1	50x180x35	-	12	6	-
C35-180F	2	99x180x35	20	12	6	-
C35-180G	2	99x180x35	24	8	4	6
C35-180H	2	99x180x35	32	4	2	12
C35-180I	2	99x180x35	40	-	-	20
C35-180L	2	99x180x35	-	24	12	-

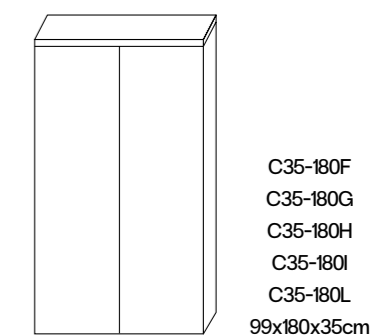
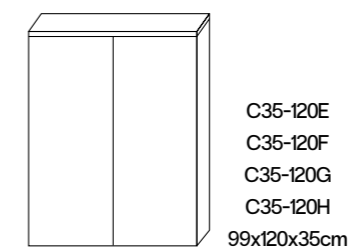
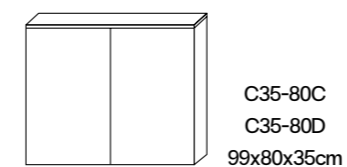
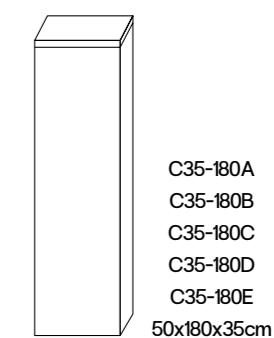
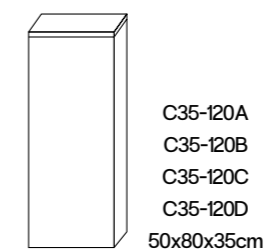
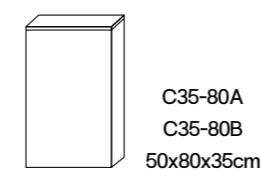

I prezzi sono espressi in Euro e sono IVA esclusa - Le dimensioni si intendono espresse in centimetri
LxAxP (Larghezza x Altezza x Profondità). I disegni si riferiscono alle misure e ai possibili relativi modelli indicati in tabella.
Esempio 50x82x45cm = dimensione esterna del mobile / C45-82A = codice combinazione possibile
La misura del piedino si aggiunge all'altezza del mobile.

COMBY 45

C45
Anta battente

Finiture disponibili Struttura/Ante:

Bianco, Noce chiaro, Bianco Nuvola,
Legno cotto, Frassino Dali, Rovere
Canyon, Castano Badesse, Rovere grigio,
Juta. Sono possibili tutte le combinazioni
Struttura/Ante.

Maniglie in metallo.
Piedini regolabili in gomma.
Opzionale kit piedini in metallo h 5 cm
o 10 cm



C45-80 LEGNO COTTO



C45-80 JUTA



C45-180 BIANCO NUVOLA



Il massimo della capienza.

Comby 45 Anta battente

Modello	Ante	Ripiani	Dimensioni LxAxP cm	Scarpe numero paio	Stivali numero paio	Piastra Appendi Stivali	Griglie Porta Scarpe	Cestello Esterno Anta
C45-80A	1	-	50x80x45	12	-	-	4	2
C45-80B	1	1	50x80x45	4	-	-	-	2
C45-80C	1	-	50x80x45	4	4	2	-	2
C45-80D	2	-	99x80x45	24	-	-	8	4
C45-80E	2	2	99x80x45	8	-	-	-	4
C45-80F	2	-	99x80x45	8	8	4	-	4
C45-120A	1	-	50x120x45	18	-	-	6	3
C45-120B	1	-	50x120x45	14	2	1	4	3
C45-120C	1	2	50x120x45	6	-	-	-	3
C45-120D	1	-	50x120x45	6	8	4	-	3
C45-120E	2	-	99x120x45	36	-	-	12	6
C45-120F	2	-	99x120x45	28	4	2	8	6
C45-120G	2	4	99x120x45	12	-	-	-	6
C45-120H	2	-	99x120x45	12	16	8	-	6
C45-180A	1	3	50x180x45	10	-	-	-	5
C45-180B	1	-	50x180x45	22	4	2	6	5
C45-180C	1	-	50x180x45	16	8	4	3	5
C45-180D	1	-	50x180x45	30	-	-	10	5
C45-180E	2	6	99x180x45	20	-	-	-	10
C45-180F	2	-	99x180x45	44	8	4	12	10
C45-180G	2	-	99x180x45	32	16	8	6	10
C45-180H	2	-	99x180x45	60	-	-	20	10

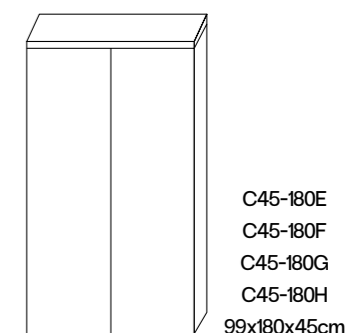
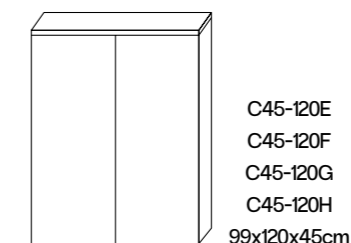
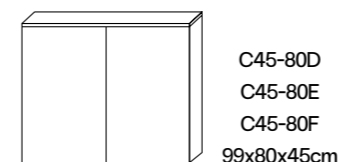
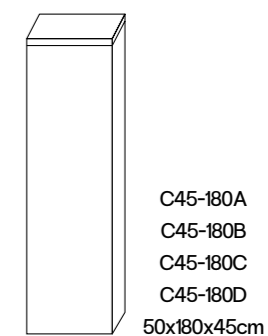
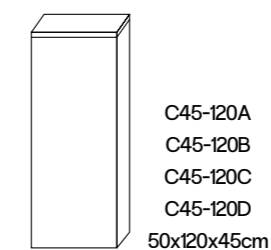
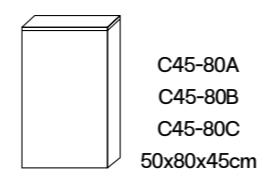

I prezzi sono espressi in Euro e IVA esclusa - Le dimensioni si intendono espresse in centimetri - LxAxP (Larghezza x Altezza x Profondità). Le misure espresse sono arrotondate al centimetro. La misura del piedino si aggiunge all'altezza del mobile.

I disegni si riferiscono alle misure e ai relativi modelli indicati in tabella.

TAPPARELLA

Mobile a tapparella
Sistema di scorrimento della serranda semplice e robusto.
Non avendo l'ingombro delle ante è particolarmente adatto per spazi angusti.
Si presta perfettamente a risolvere i più diversi problemi di contenimento.

Foto: due TPR-185 prof 59 · TPR-807 prof 59 Rovere Canyon.



TAPPARELLA

TPR
Scorrimento a serrandina

Struttura: Bianco, Noce chiaro, Bianco Nuvola, Legno cotto, Frassino Dali, Rovere Canyon, Castano Badesse, Rovere grigio, Juta. Tapparella: Bianco, Noce chiaro, Marrone scuro, Crema, Giallo, Verde, Rosso, Grigio antracite. (abbinamenti a scelta).

Tutti i mobili sono disponibili in 2 profondità: 39 cm e 59 cm.

Gli accessori della serie Tapparella sono opzionali, nella tabella troverete costi e disponibilità.



TPR-807 BIANCO NUVOLA
TAPPARELLA BIANCO



TPR-183 ROVERE GRIGIO
TAPPARELLA GRIGIO ANTRACITE



TPR-187 BIANCO
TAPPARELLA ROSSO



TPR-185 BIANCO NUVOLA
TAPPARELLA BIANCO
L'allestimento interno può essere composto a gradimento scegliendo tra i ripiani in legno e le griglie in metallo.



TAPPARELLA SCORRIMENTO A SERRANDINA

A richiesta su misura.

Modello	Dimensioni LxAxP cm	Ripiano incluso
TPR-803	36x80x39	1
	36x80x59	
TPR-805	50x80x39	1
	50x80x59	
TPR-807	72x80x39	1
	72x80x59	
TPR-808	85x80x39	1
	85x80x59	
TPR-133	36x130x39	2
	36x130x59	
TPR-135	50x130x39	2
	50x130x59	
TPR-137	72x130x39	2
	72x130x59	
TPR-138	85x130x39	2
	85x130x59	
TPR-183	36x180x39	3
	36x180x59	
TPR-185	50x180x39	3
	50x180x59	
TPR-187	72x180x39	3
	72x180x59	
TPR-188	85x180x39	3
	85x180x59	

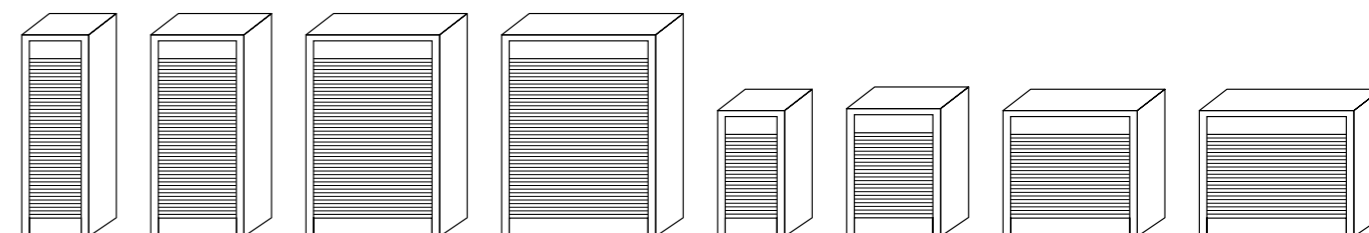

TPR-133 TPR-135 TPR-137 TPR-138 TPR-803 TPR-805 TPR-807 TPR-808

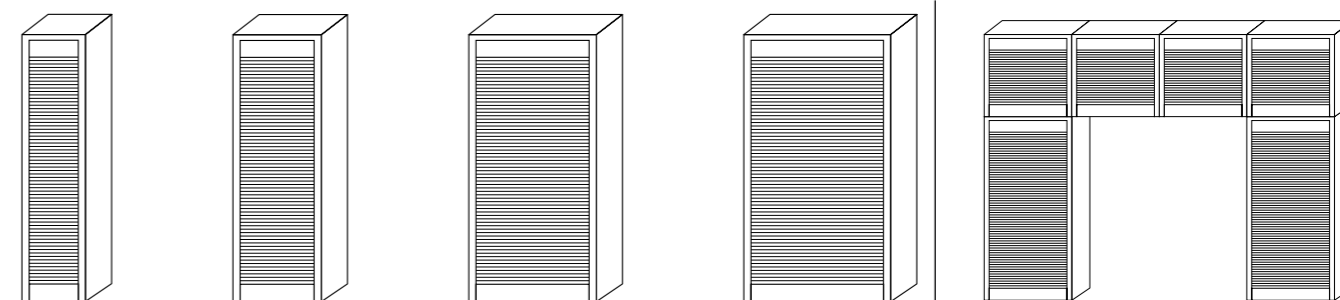

TPR-183 TPR-185 TPR-187 TPR-188 Esempio di possibili composizioni

I prezzi sono espressi in Euro e IVA esclusa - Le dimensioni si intendono espresse in centimetri - LxAxP (Larghezza x Altezza x Profondità). Le misure espresse sono arrotondate al centimetro.

Mobile su misura: è possibile adattare le dimensioni di questi mobili alle vostre esigenze.

Mobile multiuso. Per la ridotta profondità e la grande capacità in rapporto alla profondità i mobili della Serie Slim sono particolarmente adatti in ambienti con pochissimo spazio, possono riorganizzare la casa ottimizzando gli spazi a disposizione. Disponibile a giorno o con ante.

Foto: SLM-582 a giorno · SLM-512 a giorno · SLM-912 · Legno Cotto.

SLIM



SLIM

SLM
profondità 17/21

Finiture disponibili Struttura/Ante:
Bianco, Noce chiaro, Bianco Nuvola,
Legno cotto, Frassino Dali, Rovere
Canyon, Castano Badesse,
Rovere grigio, Juta.

Sono possibili tutte le combinazioni
Struttura/Ante.



SLM-507 BIANCO



SLM-707 A GIORNO BIANCO



SLM-782 JUTA



SLM-582 CASTANO BADESSE

SLIM profondità 17/21

A richiesta su misura.

SLM-507

50x77x17/21cm

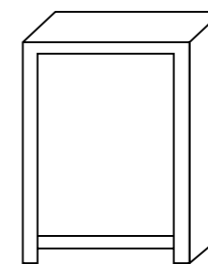

SLM-707

72x77x17/21cm

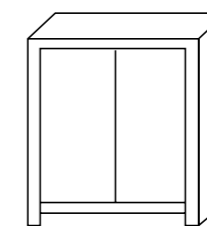

SLM-907

50x77x17/21cm

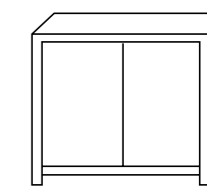

SLM-512

50x112x17/21cm

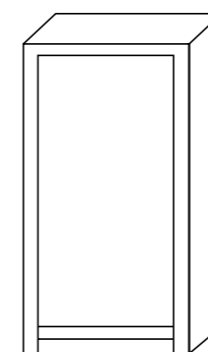

SLM-712

72x112x17/21cm

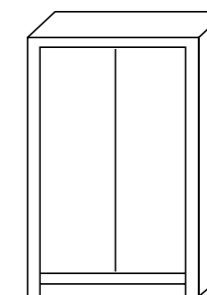

SLM-912

99x112x17/21cm

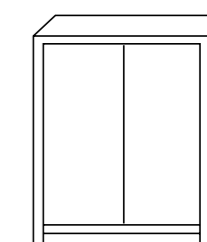

SLM-547

50x147x17/21cm



SLM-747

72x147x17/21cm

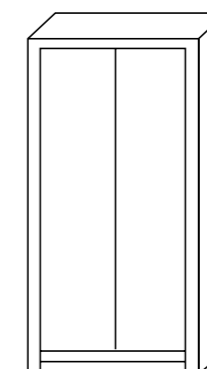

SLM-947

99x147x17/21cm

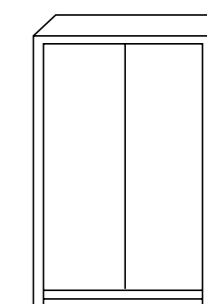

SLM-582

50x182x17/21cm

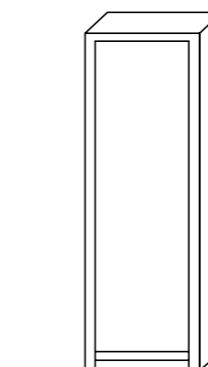

SLM-782

72x182x17/21cm

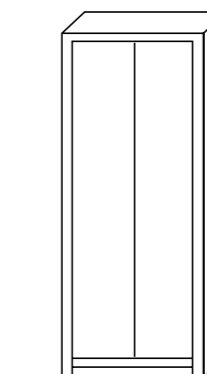

SLM-982

99x182x17/21cm

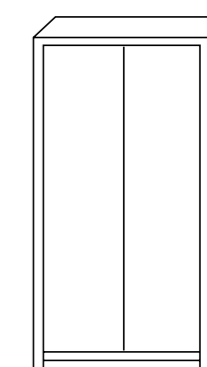

I prezzi sono espressi in Euro e IVA esclusa - Le dimensioni si intendono espresse in centimetri - LxAxP (Larghezza x Altezza x Profondità). Le misure espresse sono arrotondate al centimetro.



MULTIPLEX

Mobile ad anta battente e cassetti.
Mobile multifunzionale estremamente versatile disponibile in diverse tipologie
per soddisfare ogni esigenza.

Foto: composizioni con basi h80 cm e h180 cm sovrapposto, Frassino Dalì e Bianco.

Multiplex H120

Finiture disponibili Struttura/Ante:

Bianco, Noce chiaro, Bianco Nuvola, Legno cotto, Frassino Dali, Rovere Canyon, Castano Badesse, Rovere grigio, Juta. Sono possibili tutte le combinazioni Struttura/Ante. Piedini regolabili in gomma. Opzionale kit piedini in metallo h 5 cm o 10 cm

Disponibile in diverse soluzioni:
Anta - Cassetti.

Maniglie e guide scorrevoli dei cassetti in metallo.

PROFONDITÀ 35/45



MPX-312 BIANCO NUVOLA



MPX-512-6C NOCE



COMPOSIZIONE MPX-312-6C / MPX-312 ROVERE GRIGIO



TUTTA LA SERIE MULTIPLEX E COMBY 35/45 MONTANO QUESTA MANIGLIA SATINATA.



CASSETTI TECNICI E CAPIENTI.



REGOLABILI



FISSI 5CM



FISSI 10 CM

Multiplex H120 profondità 17/21

A richiesta su misura.



MPX-312

37x80x35/45cm



MPX-312-6C

37x120x35/45cm



MPX-312-1C

37x120x35/45cm



MPX-512

50x80x35/45cm



MPX-512-6C

50x120x35/45cm

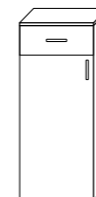

MPX-512-1C

50x120x35/45cm

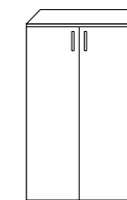

MPX-712

75x80x35/45cm



MPX-712-6C

75x120x35/45cm

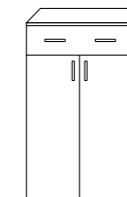

MPX-712-1C

75x120x35/45cm

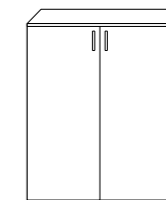

MPX-912

101x80x35/45cm



MPX-912-6C

101x120x35/45cm

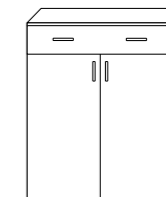

MPX-912-1C

101x120x35/45cm

ESEMPI DI POSSIBILI COMPOSIZIONI

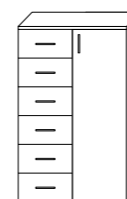

1 anta 6 cassetti 2 ripiani
75x120x35/45cm

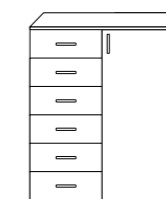

1 anta 6 cassetti 2 ripiani
101x120x35/45cm

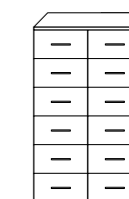

12 cassetti
75x120x35/45cm

Ripiani aggiuntivi: cm37 · cm50 · cm75 · cm101 - Le dimensioni si intendono espresse in centimetri - LxAxP (Larghezza x Altezza x Profondità). Le misure espresse sono arrotondate al centimetro. La misura del piedino si aggiunge all'altezza del mobile. Su misura: è possibile adattare le dimensioni di questi mobili alle vostre esigenze.

Multiplex H80

PROFONDITÀ 35/45

Finiture disponibili Struttura/Ante:

Bianco, Noce chiaro, Bianco Nuvola, Legno cotto, Frassino Dalì, Rovere Canyon, Castano Badesse, Rovere grigio, Juta. Sono possibili tutte le combinazioni Struttura/Ante. Piedini regolabili in gomma. Opzionale kit piedini in metallo h 5 cm o 10 cm

Disponibile in diverse soluzioni: Anta - Cassetti - Cestone portabiancheria.

Maniglie e guide scorrevoli dei cassetti in metallo.

Multiplex H80

A richiesta su misura.

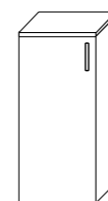

MPX-382

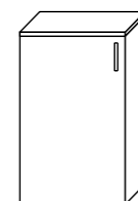

MPX-582

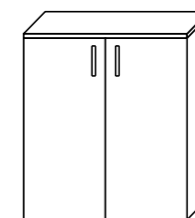

MPX-782

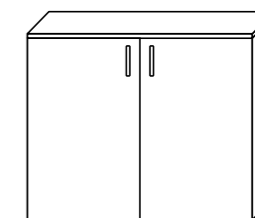

MPX-982

37x80x35/45cm



MPX-382-4C

50x80x35/45cm

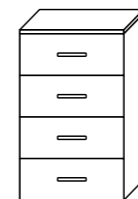

MPX-582-4C

75x80x35/45cm



MPX-782-4C

101x80x35/45cm

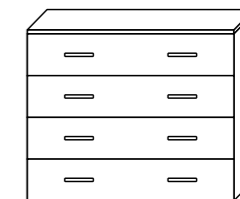

MPX-982-4C

37x80x35/45cm

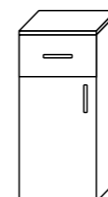

MPX-382-1C

50x80x35/45cm

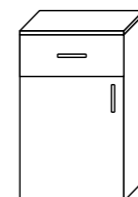

MPX-582-1C

75x80x35/45cm



MPX-782-1C

101x80x35/45cm

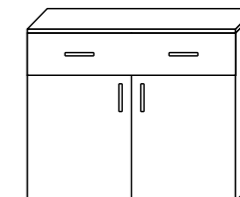

MPX-982-1C

37x80x35/45cm

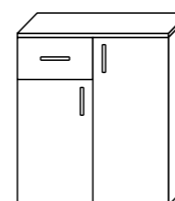

2 ante 1 cassetto 2 ripiani
75x80x35/45cm

50x80x35/45cm

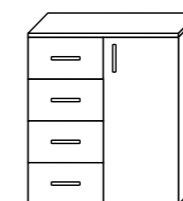

1 anta 4 cassetto 1 ripiano
75x80x35/45cm

75x80x35/45cm

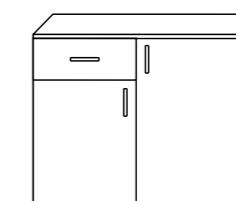

2 ante 1 cassetto 2 ripiani ©
101x80x35/45cm

101x80x35/45cm



1 anta 4 cassetti 1 ripiano ©
101x80x35/45cm

ESEMPI DI POSSIBILI COMPOSIZIONI



MPX-582-1C FRASSINO DALÌ
Versione con cestello porta biancheria, disponibile su richiesta nei modelli contraddistinti dal simbolo ©.

©Disponibile su richiesta il Cesto portabiancheria con anta a ribalta 35cm/45cm Ripiani aggiuntivi: cm37 50 75 101 - LxAxP (Larghezza x Altezza x Profondità). Le misure espresse sono arrotondate al centimetro. La misura del piedino si aggiunge all'altezza del mobile. Su misura: è possibile adattare le dimensioni di questi mobili alle vostre esigenze.

Multiplex H180

PROFONDITÀ 35/45

Finiture disponibili Struttura/Ante:

Bianco, Noce chiaro, Bianco Nuvola, Legno cotto, Frassino Dali, Rovere Canyon, Castano Badesse, Rovere grigio, Juta. Sono possibili tutte le combinazioni Struttura/Ante. Piedini regolabili in gomma. Opzionale kit piedini in metallo h 5 cm o 10 cm

Allestimento interno optional: porta stivali magnetico Grip con piastra a S
Disponibile in diverse soluzioni: Anta - Cassetto - Cestone portabiancheria. Maniglie e guide scorrevoli dei cassetti in metallo.



MPX-318-4C
NOCE



MPX-518-1C
BIANCO



MPX-718
JUTA



GUIDA IN METALLO AD ESTRAZIONE PARZIALE EFFETTO SELF-CLOSING



MPX-518-1C BIANCO
Anta battente con ripiani, cassetto e cestone porta biancheria (disponibile su richiesta nei modelli contraddistinti dal simbolo ©) in un solo mobile.

Multiplex H180 profondità 35/45



MPX-318

37x180x35/45cm



MPX-318-4C

37x180x35/45cm



MPX-318-1C

37x180x35/45cm



MPX-518

50x180x35/45cm



MPX-518-4C

50x180x35/45cm



MPX-518-1C

50x180x35/45cm



MPX-718

75x180x35/45cm



MPX-718-4C

75x180x35/45cm



MPX-718-1C

75x180x35/45cm

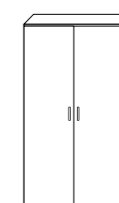

MPX-918

101x180x35/45cm

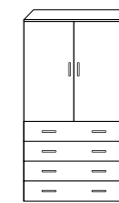

MPX-918-4C

101x180x35/45cm



MPX-918-1C

101x180x35/45cm

ESEMPI DI POSSIBILI COMPOSIZIONI

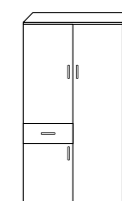
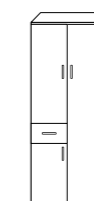
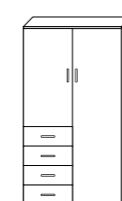
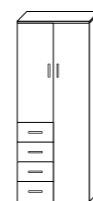

©Disponibile su richiesta il Cesto portabiancheria 35cm/45cm Ripiani aggiuntivi: cm37 50 75 101 - Le dimensioni si intendono espresse in centimetri - LxAxP (Larghezza x Altezza x Profondità). Le misure espresse sono arrotondate al centimetro. La misura del piedino si aggiunge all'altezza del mobile. Su misura: è possibile adattare le dimensioni di questi mobili alle vostre esigenze.

Multiplex XL

PROFONDITÀ 52

Finiture disponibili Struttura/Ante:
 Bianco, Noce chiaro, Bianco Nuvola,
 Legno cotto, Frassino Dali, Rovere
 Canyon, Castano Badesse, Rovere grigio,
 Juta. Sono possibili tutte le combinazioni
 Struttura/Ante. Piedini regolabili in
 gomma. Opzionale kit piedini in metallo h
 5 cm o 10 cm

Allestimento interno optional:
 - portastivali magnetico grip
 con piastra a S - tubo appendiabiti
 Disponibile in anta e cassetti.
 Maniglie e guide scorrevoli dei cassetti
 in metallo.



XL-580-4C NOCE



XL-718-4C BIANCO



XL-718 BIANCO NUVOLA



PROFONDITÀ UTILE ANCHE PER
 APPENDIABITI.

Multiplex XL profondità 52

A richiesta su misura.

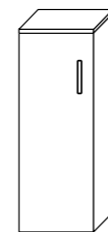

XL-380

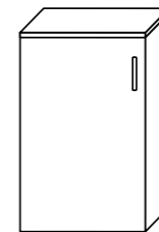

XL-580

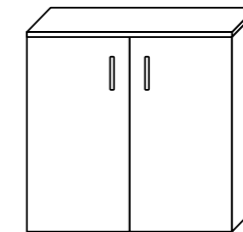

XL-780

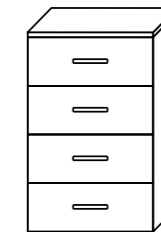

XL-580-4C



XL-780-4C



XL-318

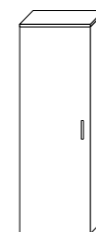

XL-518

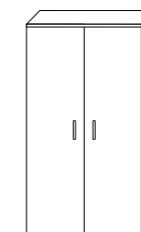

XL-718

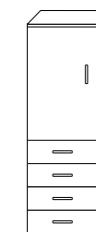

XL-518-4C

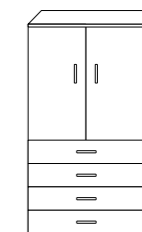

XL-718-4C

ESEMPIO DI POSSIBILE COMPOSIZIONE CON ELEMENTI SOVRAPPosti:

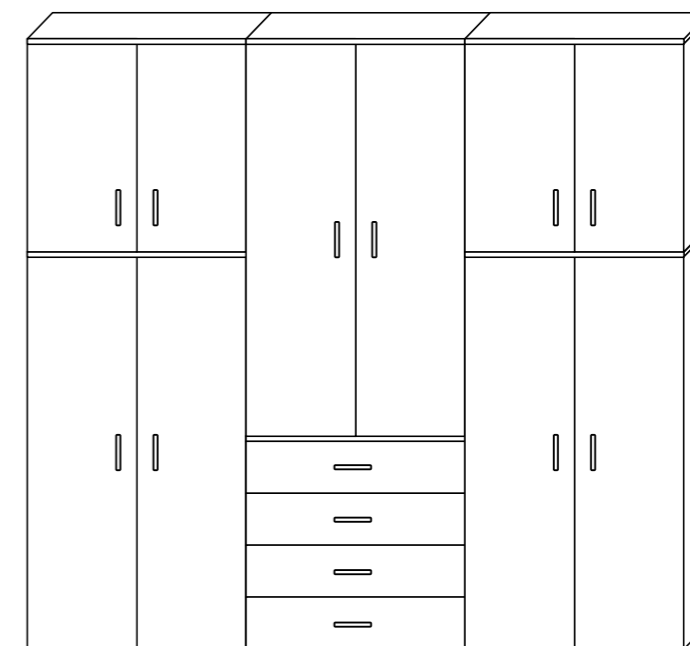

10 ANTE 4 CASSETTI 8 RIPIANI 3 RIPIANI FISSI
 222X260X52CM

Ripiani aggiuntivi: cm37 50 75 - Le dimensioni si intendono espresse in centimetri - LxAxP (Larghezza x Altezza x Profondità). Le misure espresse sono arrotondate al centimetro. La misura del piedino si aggiunge all'altezza del mobile. Su misura: è possibile adattare le dimensioni di questi mobili alla vostre esigenze.



Mobile Letto a scomparsa.
Permette di ottimizzare lo spazio
utilizzando un sistema
finalizzato al contenimento
di un letto pieghevole a scomparsa.
Nelle moderne abitazioni lo spazio
a disposizione non sempre ci consente
di trovare il posto adatto
per un letto aggiuntivo.
Per risolvere questo problema abbiamo
progettato Folden,
un letto a scomparsa dall'estetica
gradevole razionalmente integrabile
in ogni situazione.
I mobili letto della Serie Folden
sono montati su ruote
per essere comodamente
posizionati secondo le vostre esigenze.

Foto:
FDN-800 Rovere Grigio
Tapparella Crema.

FOLDEN



FDN-800 BIANCO - TAPPARELLA BIANCO
SISTEMA DI APERTURA DEL LETTO ALZANDO LA TAPPARELLA.



Folden mobile letto

A richiesta su misura.

Modello	Estetica Frontale	Dimensioni Chiuso LxAxP cm	Dimensioni Aperto LxAxP cm
FDN-500	Cassettiera	85x101x34	85x101 x209
FDN-600	Vano Porta Cuscino	85x116x40	85x116x209
FDN-800	Tappa rella	85x116x40	85x116x209

FDN-500 DISPONIBILE IN ALTRI DECORATIVI (VEDI PAG. 66) CON MAGGIORAZIONE DEL 10% SUI PREZZI IN TABELLA.

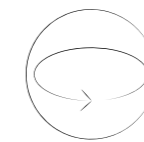

FDN-500 BIANCO
SISTEMA DI APERTURA DEL LETTO
RUOTANDO IL MOBILE.

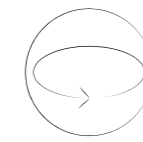

FDN-600 CASTANO BADESSE
SISTEMA DI APERTURA DEL LETTO
RUOTANDO IL MOBILE.



Folden nella sua versione a Tapparella nasce dall'evoluzione del modello con il frontale a Cassettiera. Con la soluzione a Tapparella abbiamo ottenuto il vantaggio di non dover ruotare il mobile per poter utilizzare il letto. La semplicità d'utilizzo determinata da questo particolare progetto vi permette con un semplice movimento (quello di alzare la Tapparella) e di estrarre il letto. Nelle soluzioni FDN-500 e FDN-600 invece l'accesso al letto avviene dopo aver ruotato il mobile.

I modelli FDN-800 e FDN-600 sono dotati di un piedino rotativo quadrato dal design moderno. Il modello FDN-500 è dotato di ruote.

I prezzi sono espressi in Euro e IVA esclusa - Le dimensioni si intendono espresse in centimetri - LxAxP (Larghezza x Altezza x Profondità).
Le misure espresse sono arrotondate al centimetro.



GRIP

Appendi stivali magnetico

La soluzione definitiva alla cura e alla corretta conservazione delle calzature.

Utilizzando la tecnologia proprietaria di Grip, puoi appendere stivaletti e scarponcini orientandoli nelle posizioni in immagine 1 - 2 - 3 grazie al magnete incorporato. Inoltre non avendo impedimenti l'aria può circolare liberamente all'interno della calzatura, mantenendola asciutta, in modo da evitare un'eventuale permanenza di cattivi odori o muffe e quindi permettere una conservazione ottimale.

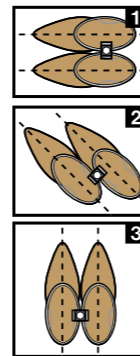

Gli stivali appesi magneticamente: la scelta ideale per conservare le tue calzature utilizzando al meglio lo spazio.

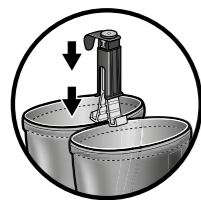

Inserisci i bordi degli stivali nella pinza.

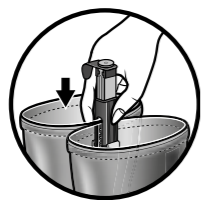

Abbassa il cursore serrando gli stivali.



Appendili, grazie al magnete incorporato alla piastra metallica adesiva che avrai posizionato sotto il ripiano.

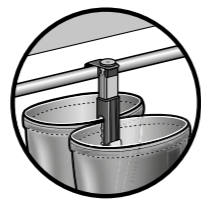

In alternativa puoi appendere i tuoi stivali ad untubo di sostegno.

Boot Utility
© Boot Utility è brevettato
® Boot Utility è un marchio registrato

ACCESSORI Supporti per scarpe e stivali



Grip - Porta stivali magnetico con piastra. Supporta 2 paia di stivali. Incluso negli allestimenti per le serie Comby C25, Comby C35 e Comby C45. Disponibile per Multiplex: MPX-518, MPX-518-4C, MPX-518-1C, XL-580, XL-518 e XL-518-4C come optional

Cestello Interno - Contiene 2 paia di scarpe
Disponibile per la Serie Comby C25.



Griglia portascarpe - Supporta 2 paia di scarpe
Disponibile per le Serie Comby C35, Comby C45, Tapparella.

Cestello Anta - Contiene 2 paia di scarpe
Disponibile per le Serie Comby C25, Comby C35, Comby C45.



PIEDINI La disponibilità dei piedini è direttamente correlata alla Serie



REGOLABILI



FISSI 5CM



FISSI 10CM



ROTATIVO

DECORATIVI

	BIANCO	FOLDEN 500	- DUPLEX TUTTE LE SERIE
	NOCE CHIARO		- VANPLEX TUTTE LE SERIE
	JUTA		- COMPLEX TUTTE LE SERIE
	ROVERE GRIGIO		- ELEGANT
	BIANCO NUVOLA		- COMBY TUTTE LE SERIE
	ROVERE CANYON		- TAPPARELLA
	CASTANO BADESSE		- SLIM
	FRASSINO DALÌ		- MULTIPLEX TUTTE LE SERIE
	LEGNO COTTO		- FOLDEN 600
			- FOLDEN 800

I DECORATIVI E LE COLORAZIONI RAPPRESENTATE SONO DA CONSIDERARSI PURAMENTE INDICATIVE. NON È POSSIBILE GARANTIRE LA MEDESIMA TONALITÀ DI COLORE FRA UNA FORNITURA E L'ALTRA.

VETRI

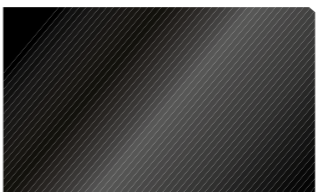
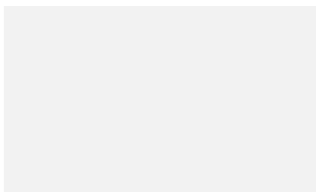
			
SPECCHIO	NERO	ROSSO	BIANCO

TAPPARELLE

			
SPECCHIO	NOCE CHIARO	MARRONE SCURO	CREMA
			
GIALLO	ROSSO	VERDE	GRIGIO ANTRACITE

MANIGLIE

			
MULTIPLEX COMBY 35 COMBY 45	SERIE 2 E 3 PER DUPLEX, VANPLEX, COMPLEX	ELEGANT COMBY 25	ANTA VETRO SERIE 2 E 3 PER DUPLEX, VANPLEX

I DECORATIVI E LE COLORAZIONI RAPPRESENTATE SONO DA CONSIDERARSI PURAMENTE INDICATIVE. NON È POSSIBILE GARANTIRE LA MEDESIMA TONALITÀ DI COLORE FRA UNA FORNITURA E L'ALTRA.



Condizioni generali di vendita

I prezzi si intendono al netto di IVA, escluse altre spese.
I prezzi sono forniti a titolo indicativo e possono subire variazioni.

Tutti gli ordini sono riconosciuti e ritenuti validi solo se ricevuti e confermati in forma scritta.

I termini di consegna e i prezzi riportati nel presente stampato sono indicativi e non impegnativi per una eventuale fornitura (anche successiva).

La merce viaggia franco cliente solo per ordini superiori ad Euro 400,00 (IVA esclusa).

Per importi inferiori verranno addebitati in fattura Euro 20,00 + IVA per ogni consegna.

La merce viaggia a rischio del committente, anche se fornita con resa franco destino.

Le giacenze forzate presso il trasportatore, verranno addebitate a parte.

Il pagamento della merce dovrà essere effettuato alle condizioni pattuite.

Eventuali ritardi nei pagamenti provocheranno l'immediata sospensione delle spedizioni, anche di quelle eventualmente già confermate.

L'azienda si riserva il diritto di apportare ai prodotti qualunque modifica tecnica e/o estetica che ritenga opportuno effettuare, mantenendo comunque le caratteristiche essenziali.

I colori visualizzati nel presente stampato sono puramente indicativi e possono differire dal colore reale del mobile (compresi relativi accessori), sono quindi da intendersi indicativi per evidenti ragioni tecniche della riproduzione a mezzo stampa e quindi possono non costituire un riferimento assoluto di corrispondenza cromatica.

Non è possibile garantire la medesima tonalità di colore fra una fornitura e l'altra.

Caratteristiche tecniche e/o strutturali possono essere modificati senza preavviso.

Vietata la riproduzione anche parziale di testi, disegni e fotografie.

I contenuti del presente stampato sono protetti dalla legge sulla proprietà intellettuale in base alle convenzioni internazionali.

Per quanto non regolato dalle presenti condizioni di vendita, troveranno applicazione le vigenti disposizioni di legge.
Per qualsiasi controversia la competenza è del Foro di Como.

**SCARPIERE E MOBILI
MULTIUSO.**

**PIÙ SPAZIO ALLA
QUALITÀ.**

WWW.MAXSCARPIERE.IT

**TEL. +39 031.745896
INFO@MAXMERONI.IT**

**VIA PADRE ROVAGNATI, 5
22066 MARIANO C.SE (CO)
FAX +39 031.4477557**

**MAXSCARPIERE È UN MARCHIO
DI MAX MERONI S.R.L.**